

Manometro campione, lega di rame

Classe 0,6, DN 160

Modello 312.20

Scheda tecnica WIKA PM 03.01



per ulteriori omologazioni
vedi pagina 3

Applicazioni

- Per fluidi liquidi e gassosi non altamente viscosi o cristallizzanti che non attacchino parti in lega di rame
- Misure di precisione in laboratorio
- Misura della pressione di alta precisione
- Collaudo di manometri di tipo industriale

Caratteristiche distintive

- Lancetta a coltello per una lettura di alta precisione
- Movimento di precisione con componenti di attrito in argentana
- Campi scala da 0 ... 0,6 a 0 ... 600 bar



Manometro campione, modello 312.20

Descrizione

Il manometro campione meccanico modello 312.20 è stato progettato specificamente per la misurazione di pressioni con un'elevata precisione. Con la sua classe di precisione 0,6, il manometro a molla è adatto per testare manometri di tipo industriale o per la misurazione di precisione in laboratori.

Per il rispettivo requisito di misura, è possibile selezionare un campo scala compreso tra 0 ... 0,6 e 0 ... 600 bar.

Il modello 312.20 è costruito con una cassa in acciaio inox e parti a contatto con il fluido in lega di rame. Lo strumento soddisfa i requisiti della norma industriale internazionale EN 837-1 per i manometri a molla tubolare.

La leggibilità ottimale dello strumento, con un diametro nominale di 160 mm, viene raggiunta grazie a una lancetta a coltello e un quadrante con divisioni precise. Supportato da una scala a specchio opzionale, è possibile evitare l'errore di parallasse.







Per questo strumento è possibile generare un certificato di taratura DKD/DAkKS opzionale.

Il trasporto e lo stoccaggio sicuri vengono garantiti da una valigetta di trasporto (accessorio).

Specifiche tecniche

Modello 312.20	
Esecuzione	EN 837-1
Dimensione nominale in mm	160
Classe di precisione	0,6 Opzione: ■ 0,25 (campi scala ≤ 400 bar) ■ Grado 3A secondo ASME B40.100 (campi scala ≤ 400 bar)
Campi scala	0 ... 0,6 bar [0 ... 8,7 psi] a 0 ... 600 bar [0 ... 8.702,3 psi] altre unità disponibili (ad es. psi, kPa) o tutti gli altri campi equivalenti per vuoto o combinazione di pressione e vuoto
Scala	Scala singola Opzione: Scala a specchio
Pressione ammissibile	
Statica	Valore di fondo scala
Fluttuante	0,9 x valore di fondo scala
Breve periodo	1,3 x valore di fondo scala
Posizione di montaggio	■ Attacco inferiore (radiale) ■ Attacco al processo posteriore eccentrico (LBM)
Attacco al processo	G ½ B Altri a richiesta
Temperature consentite	
Fluido	+80 °C [+176 °F] Opzione: ■ +100 °C [+212 °F] con lega di saldatura speciale ■ +200 °C [+392 °F] (modello 332.50, vedere la scheda tecnica PM 03.06)
Ambiente	-20 ... +60 °C [-4 ... +140 °F]
Influenza della temperatura	In caso di differenza tra la temperatura del sistema di misura e quella di riferimento +20 °C [+68 °F]: ≤ ±0,4 %/10 °C [≤ ±0,4 %/18 °F] del valore di fondo scala
Riempimento cassa	Senza Opzione: Con riempimento cassa (modello 333.50, vedere la scheda tecnica PM 03.06)
Materiali a contatto col fluido	
Attacco al processo	Lega di rame
Elemento di misura	< 100 bar: lega di rame, tipo C ≥ 100 bar: acciaio inox 316L, forma elicoidale
Materiali non a contatto col fluido	
Custodia, anello a baionetta	Acciaio inox Opzione: Flangia triangolare, acciaio inox, lucidato, con staffa
Movimento	Lega di rame, componenti sottoposti ad attrito in argentana
Quadrante	Alluminio, bianco, scritte in nero
Indice	Lancetta a coltello, alluminio, nera
Trasparente	Vetro piano per strumenti Opzione: Impostazione del punto zero dall'esterno mediante quadrante regolabile
Grado di protezione secondo IEC/EN 60529	IP54
Fluido di taratura	≤ 25 bar: gas > 25 bar: Liquido Opzione: Gas dal campo scala ≥ 25 bar

Omologazioni

Logo	Descrizione	Paese
	Dichiarazione conformità UE Direttiva PED per i recipienti in pressione, PS > 200 bar; modulo A, accessori per la pressione	Unione europea
	EAC (opzione) Direttiva PED	Comunità economica eurasiatica
	GOST (opzione) Metrologia, tecnologia di misura	Russia
-	MTSCHS (opzione) Autorizzazione per la messa in servizio	Kazakistan
	BelGIM (opzione) Metrologia, tecnologia di misura	Bielorussia
	UkrSEPRO (opzione) Metrologia, tecnologia di misura	Ucraina
	Uzstandard (opzione) Metrologia, tecnologia di misura	Uzbekistan
-	CPA (opzione) Metrologia, tecnologia di misura	Cina
-	CRN Sicurezza (es. sicurezza elettrica, sovrappressione, ...)	Canada

Certificati (opzione)

- Protocollo di prova 2.2 conforme a EN 10204 (es. produzione allo stato dell'arte, certificazione dei materiali, precisione d'indicazione)
- Certificato d'ispezione 3.1 conforme a EN 10204 (es. precisione d'indicazione)
- Certificato DKD/DAkkS

Per le omologazioni e i certificati, consultare il sito internet

Accessori

- Guarnizioni (modello 910.17, vedi scheda tecnica AC 09.08)
- Flangia per montaggio a pannello o parete, acciaio inox
- Valigetta di trasporto

Dimensioni in mm [in]

Versione standard

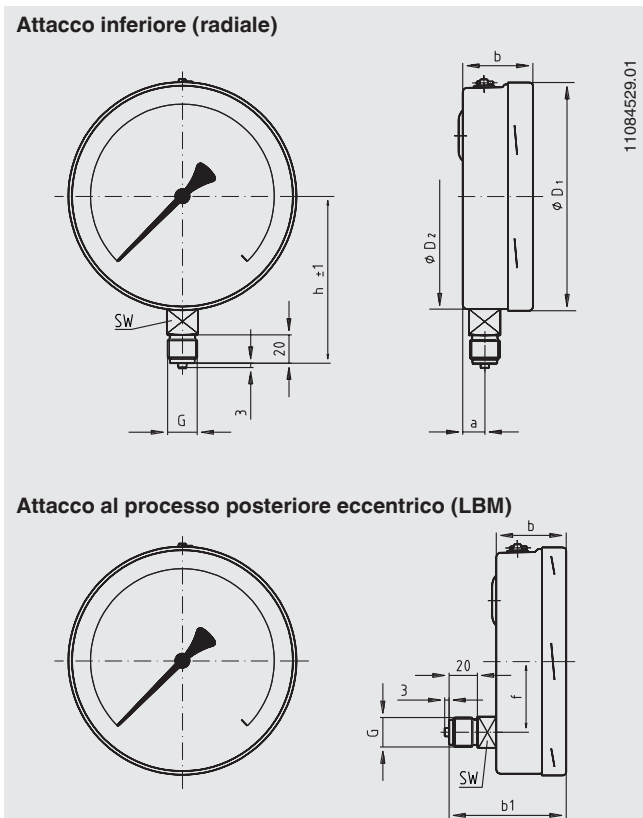

DN	Dimensioni in mm [in]									Peso in kg [lbs]
	a	b	b ₁	D ₁	D ₂	f	G	h ±1	SW	
160	15,5 [0,61]	49,5 [1,949] ¹⁾	83 [3,268] ¹⁾	161 [6,339]	159 [6,26]	50 [1,969]	G ½ B	118 [4,646]	22	1,10 [2,947]

1) Più 16 mm con campi scala ≥ 100 bar

Attacco al processo per EN 837-1 / 7.3

Informazioni per l'ordine

Modello / Diametro nominale / Campo scala / Attacco al processo / Posizione attacco / Opzioni

© 06/2006 WIKA Alexander Wiegand SE & Co, tutti i diritti riservati.

Le specifiche tecniche riportate in questo documento rappresentano lo stato dell'arte al momento della pubblicazione.

Ci riserviamo il diritto di apportare modifiche alle specifiche tecniche ed ai materiali.

